



## A família de Alicates IRWIN® Vise-Grip® está ainda maior!

Uma nova família de produtos robustos, resistentes e versáteis produzidos em CROMO VANÁDIO e com os novos cabos para uso geral VISE-GRIP que podem ser utilizados nas mais diversas aplicações no segmento automotivo, industrial e de construção:

- Família de alicates IRWIN® VISE-GRIP® NBR com isolamento de 1.000V: a qualidade, resistência e durabilidade do alicate Universal IRWIN® VISE-GRIP® agora está disponível em outros nove modelos aprovados e certificados pela norma NBR9699 e NR10.













- Nova linha de alicates para uso geral VISE-GRIP®: os novos e exclusivos cabos VISE-GRIP® são macios e confortáveis, proporcionando uma maior ergonomia e segurança, evitando acidentes e lesões.

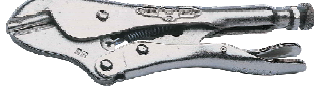

- Nova linha de chaves ajustáveis e torques produzidas em aço Cromo-Vanádio com acabamento fosfatizado.



**Alicates de Pressão - Características**

Tipo	Aplicação	Corta Arame	Utilização
 <b>10VR®</b>	O mordente reto e curvo permite máxima fixação das mandíbulas em superfícies planas, chapas e perfis hexagonais ou retangulares simultaneamente.	Não	Mecânicos, Carpinteiros, Construção Civil, Metal-Mecânica e Serviços Domésticos
 <b>10CR®</b>	Fixação de perfis metálicos circulares, hexagonais ou planos, porcas e parafusos. Apto para dobrar arames.	Não	
 <b>5WR® 7WR® 10WR®</b>	Cortador de arame na parte interna. Fixação de perfis metálicos circulares, hexagonais ou planos. Apto para dobrar arames.	Sim	
 <b>7R® 10R®</b>	Permite máxima fixação das mandíbulas em superfícies planas, chapas e perfis hexagonais ou retangulares.	Não	
 <b>RR®</b>	Vedação de tubos de cobre e vedação temporária de mangueira onde há vazamento de líquidos ou gases.	Não	Indústria de Refrigeração e Construção Civil
 <b>6LN®</b>	Ideal para extrair objetos de locais apertados e de difícil alcance.	Sim	Indústria Metal-Mecânica, Eletrônica, Mecânicos
 <b>9R®</b>	Fixação de tubos ou chapas a serem soldados no topo, fixação de tubos ou tarugos a serem perfurados e fixação de chapas para colocação de rebite.	Não	Funilaria, Indústria Mecânica e Instalações Hidráulicas
 <b>11R®</b>	Operações de solda de perfis ou chapas de diversos tamanhos.	Não	Funilaria, Indústria Mecânica e Manutenção
 <b>20R®</b>	Fixação de tubos e substituição do filtro de óleo de automóveis.	Não	Mecânicos e Posto de Gasolina
 <b>7LW®</b>	Fixação de porcas, parafusos sextavados e placas de metal.	Sim	Indústria Mecânica, Oficina Mecânica e Manutenção
 <b>12LC®</b>	Fixação em canos de água, descargas de automóveis e superfícies em geral.	Não	Instalações Hidráulicas.



### ALICATE DE PRESSÃO MORDENTE RETO E CURVO VISE-GRIP®

## CARACTERÍSTICAS

1. Dureza dos dentes. Dentes forjados e temperados para garantir maior agarre e não deformação. Brasagem dos mordentes. Solda de alta performance que garante a durabilidade dos mordentes, mesmo em alta pressão de agarre.
2. Tratamento térmico. Maior durabilidade e força em todo o corpo.
3. Aço VISE-GRIP®. Liga especial de Cromo-Vanádio.
4. Gatilho de liberação fácil.

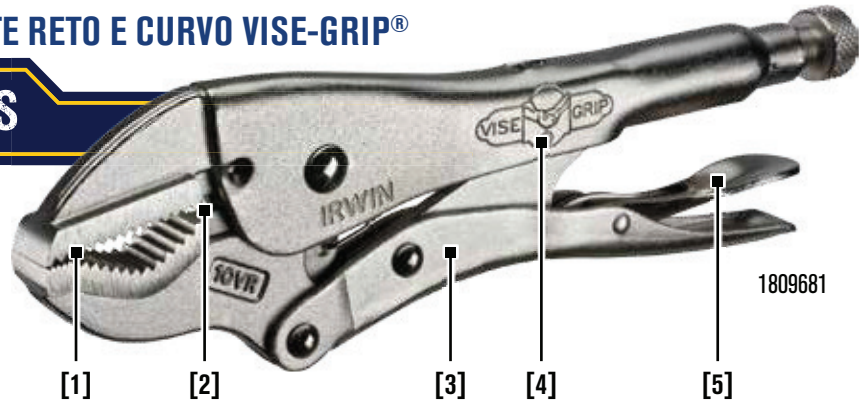

[1] [2] [3] [4] [5]



#### Alicate de Pressão Mordente Reto VISE-GRIP®



102L3

- Dentes endurecidos.
- Pressão de fixação de 1 tonelada.
- Gatilho de liberação fácil.
- Parafuso para ajuste de pressão com encaixe para chave hexagonal.

#### Alicate de Pressão Mordente Curvo e Cortador de Arames VISE-GRIP®



502L3

- Capacidade para corte de arames macios de até 1/4".
- Dentes endurecidos.
- Pressão de fixação de 1 tonelada.
- Gatilho de liberação fácil.
- Parafuso para ajuste de pressão com encaixe para chave hexagonal.

#### Alicate de Pressão Mordente Curvo VISE-GRIP®



4935576

- Dentes endurecidos.
- Pressão de fixação de 3 toneladas.
- Gatilho de liberação fácil.
- Parafuso para ajuste de pressão com encaixe para chave hexagonal.

#### Alicate de Pressão Bico Longo Reto e Cortador de Arames VISE-GRIP®



1402L3

- Capacidade para corte de arames macios de até 1/4".
- Gatilho de liberação fácil.
- Parafuso para ajuste de pressão.

#### Alicate de Pressão Multiuso VISE-GRIP®



12L3

- Gatilho de liberação fácil.
- Parafuso para ajuste de pressão.

Código	Descrição	Tipo	- L - (mm)	- L - (pol.)	Ajuste da Mandíbula	Comprimento (mm)	Largura (mm)	Altura (mm)	Peso (g)
1809681	Alicate de Pressão Mordente Reto e Curvo VISE-GRIP®	10VR®	250	10"	0-1.7/8" / 48	220	60	17	505
302L3	Alicate de Pressão Mordente Reto VISE-GRIP®	7R®	175	7"	0-1.1/8" / 29	183	55	17	340
102L3	Alicate de Pressão Mordente Reto VISE-GRIP®	10R®	250	10"	0-1.5/8" / 41	227	65	20	552
902L3	Alicate de Pressão Mordente Curvo e Cortador de Arames VISE-GRIP®	5WR®	125	5"	0-1.1/4" / 29	140	40	15	159
702L3	Alicate de Pressão Mordente Curvo e Cortador de Arames VISE-GRIP®	7WR®	175	7"	0-1.5/8" / 41	190	50	18	324
502L3	Alicate de Pressão Mordente Curvo e Cortador de Arames VISE-GRIP®	10WR®	250	10"	0-1.7/8" / 48	220	60	17	505
4935576	Alicate de Pressão Mordente Curvo VISE-GRIP®	10CR®	250	10"	0-1.7/8" / 48	220	60	20	794
1402L3	Alicate de Pressão Bico Longo Reto e Cortador de Arames VISE-GRIP®	6LN®	150	6"	2.1/4" / 57	165	40	17	169
12L3	Alicate de Pressão Multiuso VISE-GRIP®	12LC®	300	12"	0-3.1/8" - 79	270	70	20	683

**Alicate de Pressão para Solda Tipo C VISE-GRIP®**

19

- Gatilho de liberação fácil.
- Parafuso para ajuste de pressão.

Código	Tipo	- L - (mm)	- L - (pol.)	Ajuste da Mandíbula	Prof. da Garganta	Compr. (mm)	Largura (mm)	Altura (mm)	Peso (g)
19	11R®	275	11"	0-4" / 100	2.5/8" / 67	275	140	20	771

*O Original*

DESDE 1924™

**Alicate de Pressão para Solda Tipo U VISE-GRIP®**

25ZR

- Gatilho de liberação fácil.
- Parafuso para ajuste de pressão.

Código	Tipo	- L - (mm)	- L - (pol.)	Largura da Mandíbula	Prof. da Garganta	Compr. (mm)	Largura (mm)	Altura (mm)	Peso (g)
25ZR	9R®	225	9"	2.3/4" / 70	1.5/8" / 41	275	135	100	605

*O Original*

DESDE 1924™

**Alicate de Pressão para Refrigeração VISE-GRIP®**

29

- Mandíbulas com geometria circular para total vedação do tubo de cobre.
- Gatilho de liberação fácil.
- Parafuso para ajuste de pressão.

Código	Tipo	- L - (mm)	- L - (pol.)	Espessura da Mandíbula	Prof. da Garganta	Compr. (mm)	Largura (mm)	Altura (mm)	Peso (g)
29	RR®	175	7"	1-4" / 6	1" / 25	187	55	17	340

*O Original*

DESDE 1924™

**Alicate de Pressão de Corrente VISE-GRIP®**

27ZR

- Corrente com diâmetro de até 6".
- Gatilho de liberação fácil.
- Parafuso para ajuste de pressão.

Código	Tipo	- L - (mm)	- L - (pol.)	Comp. da Corrente	Aperto Máximo	Compr. (mm)	Largura (mm)	Altura (mm)	Peso (g)
27ZR	20R®	225	9"	18" / 455	6" / 150	240	90	17	794

*O Original*

DESDE 1924™



### ALICATE UNIVERSAL VDE VISE-GRIP®

Ideal para trabalhar em linhas energizadas, cortar fios, arames e materiais de cobre, bronze, alumínio, latão, plástico, aço comum e temperado com diâmetro máximo de 2 mm. Segurar de modo firme superfícies chatas, ovais, quadradas, cilíndricas, sextavadas, oitavadas ou poligonais.

## CARACTERÍSTICAS

1. Isolamento de 1000 V. Resistente à alta tensão. Segue norma internacional VDE IEC60900. Testado um a um a 10.000 V em banco de teste.
2. Alto poder de corte. Com o eixo descentralizado, garante até 20% a mais de força para cortar, apertar e segurar.
3. Dentes cruzados garantem melhor agarre.
4. Duráveis. Produzido em aço Cromo-Níquel.
5. Crimpador de terminais.
6. Cabo Vise-Grip® VDE com Isolamento de 1.000 V. O cabo emborrachado molda-se às mãos proporcionando maior conforto e segurança, evitando acidentes e lesões.

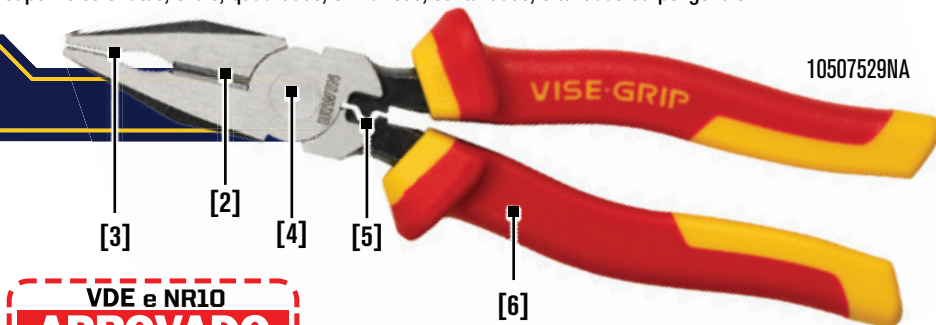

**VDE e NR10**  
**APROVADO**  
ISOLAÇÃO DE 1.000V

**CERTIFICAÇÃO VDE**  
Certificação própria da IRWIN®  
junto a TÜV GS e VDE

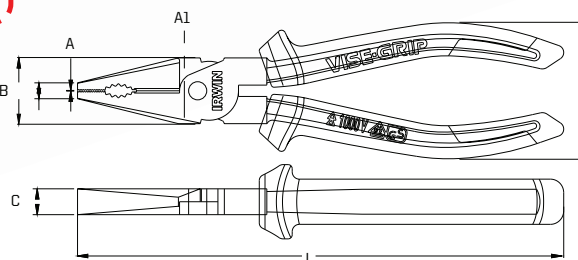

### Alicate de Corte Diagonal VDE 6" VISE-GRIP®



10505865NA

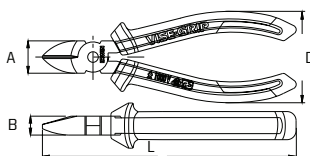

### Alicate de Bico Longo Reto VDE 8" VISE-GRIP®



10505869NA

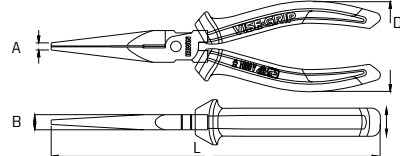

### Alicate de Bico Longo Curvo VDE 8" VISE-GRIP®



10505870NA

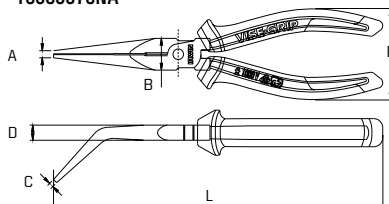

### Descascador de Fios VDE 6" VISE-GRIP®



10505871NA

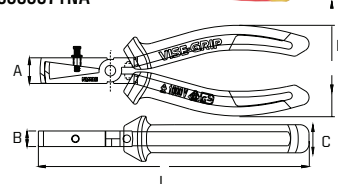

Código	Descrição	Tamanho	- A - (mm)	- A1 - (mm)	- B - (mm)	- C - (mm)	- D - (mm)	- E - (mm)	- L - (mm)	Peso (g)
10507529NA	Alicate Universal Isolado VDE VISE-GRIP®	8,5"	6,0	0,3	28,0	13,5	58,0	-	227	630
10505865NA	Alicate de Corte Diagonal Isolado VDE VISE-GRIP®	6"	33,0	-	10,2	-	58,0	-	172	310
10505868NA	Alicate de Bico Longo Reto Isolado VDE VISE-GRIP®	6"	5,0	-	18,5	9,5	57,0	-	170	170
10505869NA	Alicate de Bico Longo Reto Isolado VDE VISE-GRIP®	8"	5,7	-	21,5	10,0	57,0	-	210	320
10505870NA	Alicate de Bico Longo Curvo Isolado VDE VISE-GRIP®	8"	5,7	-	21,5	3,5	10,0	57,0	198	320
10505871NA	Alicate Descascador de Fios Isolado VDE VISE-GRIP®	6"	17,0	-	10,0	19	54	-	170	240

## ALICATE DE CORTE DIAGONAL ISOLADO 1.000 V NBR9699 VISE-GRIP®

Ideal para trabalhos de eletricidade, eletrônica, pneumática, mecânica e artesanatos. É indicado para cortar fios, arames e mangueiras plásticas, desencapar fios, cortar arame temperado de até 1,5 mm de diâmetro e arame macio de modo geral.

### CARACTERÍSTICAS

1. Conforto: cabos emborrachados com certificação NBR9699 e NR10 para atender as especificações de isolamento de 1.000 V.
2. Produzido em Cromo-Vanádio garantindo maior durabilidade.
3. Área de corte temperada por indução com alta resistência.
4. Qualidade reconhecida VISE-GRIP® aliada à garantia por toda a vida IRWIN®.

NBR9699, NR10  
**APROVADO**  
ISOLAÇÃO DE 1.000V

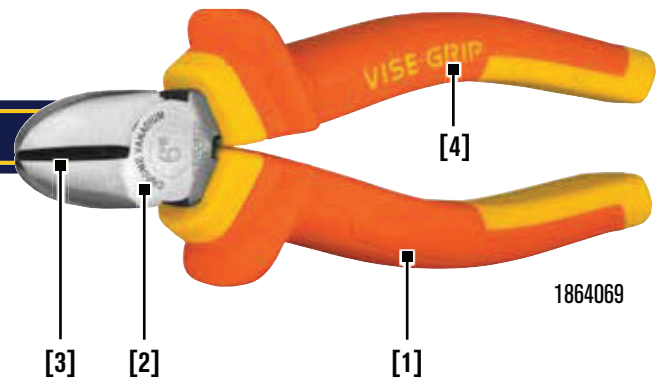

1864069

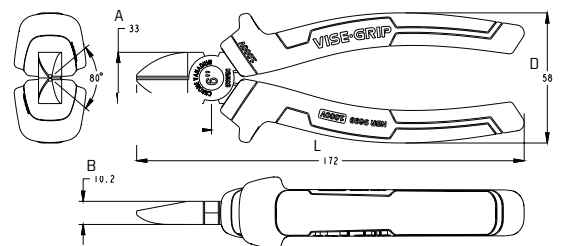

Código	Descrição	Tamanho	- A - (mm)	- B - (mm)	- D - (mm)	- L - (mm)	Peso (g)
1864069	Alicate de Corte Diagonal Isolado 1000V NBR9699	6"	33,0	10,2	58,0	172,0	310

## ALICATE MEIA CANA ISOLADO 1.000 V NBR 9699 VISE-GRIP®

Ideal para trabalhos de eletricidade em lugares apertados de difícil acesso. Permite segurar, moldar, torcer, puxar e cortar arame temperado de até 1,5 mm de diâmetro e arame macio de até 2,5 mm de diâmetro. Auxilia na colocação de anéis de pressão e arruelas e na montagem de painéis elétricos e eletrônicos.

### CARACTERÍSTICAS

1. Conforto: cabos emborrachados com certificação NBR9699 e NR10 para atender as especificações de isolamento de 1.000 V.
2. Produzido em Cromo-Vanádio garantindo maior durabilidade.
3. Área de corte temperada por indução com alta resistência.
4. Qualidade reconhecida VISE-GRIP® aliada a garantia por toda a vida IRWIN®.

NBR9699, NR10  
**APROVADO**  
ISOLAÇÃO DE 1.000V

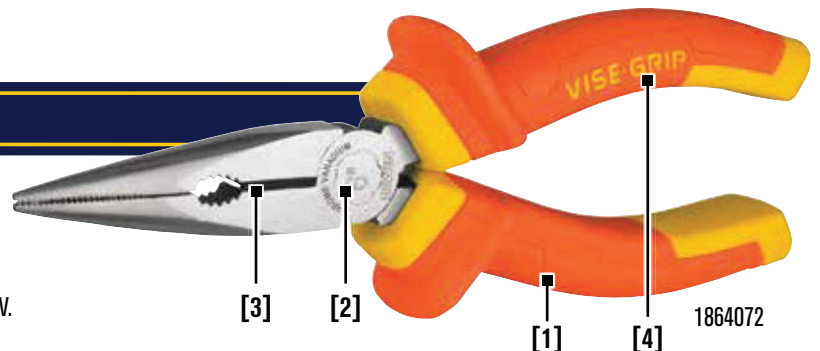

1864072

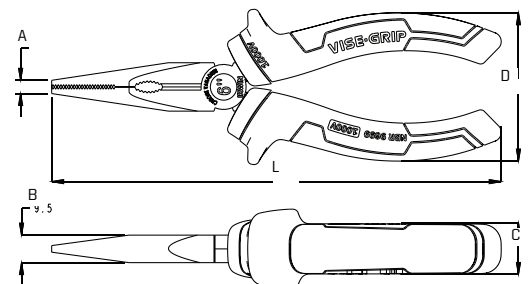

Código	Descrição	Tamanho	- A - (mm)	- B - (mm)	- C - (mm)	- D - (mm)	- L - (mm)	Peso (g)
1864072	Alicate Meia Cana Isolado 1000V NBR9699	6"	5,0	18,5	9,5	2,5	170	130
1864075	Alicate Meia Cana Isolado 1000V NBR9699	8"	5,7	21,5	10,0	3,5	210	220

# Alicates e Chaves

Alicates VISE-GRIP® NBR9699

**Alicate Universal 8"**  
Isolado 1.000 V NBR9699



IW13981

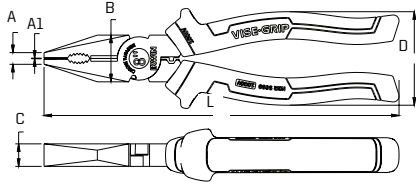

**Alicate de Corte Diagonal Reforçado 8"**  
Isolado 1.000 V NBR9699



1864070

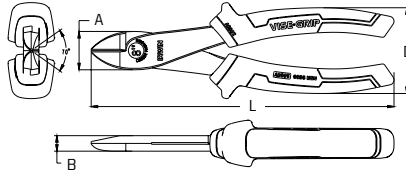

**Alicate de Bico Curvo 6"**  
Isolado 1.000 V NBR9699



1864076

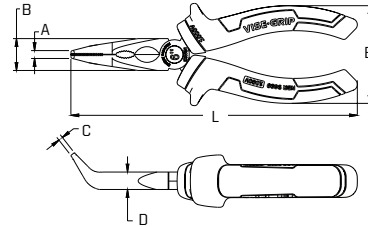

**Alicate de Bico Chato 6"**  
Isolado 1.000 V NBR9699



1864078

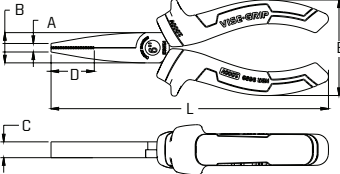

**Alicate de Eletricista 8"**  
Isolado 1.000 V NBR9699



1864079

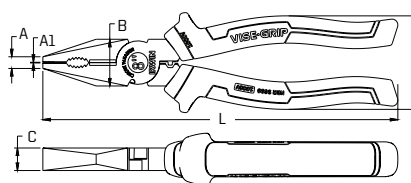

**Alicate Bomba D'Água 10"**  
Isolado 1.000 V NBR9699



1864071

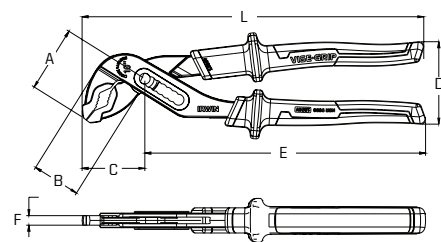

Código	Descrição	Tamanho	- A - (mm)	- A1 - (mm)	- B - (mm)	- C - (mm)	- D - (mm)	- E - (mm)	- F - (mm)	- L - (mm)	Peso (g)
IW13981	Alicate Universal 1000V NBR9699	8"	7,0	0,3	28,0	13,5	58,0	-	-	213	400
1864070	Alicate de Corte Diagonal Reforçado 1000V NBR9699	8"	29,0	-	10,3	-	60,0	-	-	212	369
1864076	Alicate de Bico Curvo 1000V NBR9699	6"	5,0	-	18,5	2,5	9,5	56,0	-	165	198
1864077	Alicate de Bico Curvo 1000V NBR9699	8"	5,7	-	21,5	3,5	10,0	57,0	-	198	254
1864078	Alicate de Bico Chato 1000V NBR9699	6"	5,1	-	18,2	9,7	26,0	58,0	-	167	223
1864079	Alicate de Eletricista 1000V NBR9699	8"	7,0	0,3	28,0	13,5	58,0	-	-	213	407
1864071	Alicate Bomba D'Água 1000V NBR9699	10"	50,0	-	37,0	47,4	63,0	212	7,2	260	452





### Alicate Meia Cana 6" VISE-GRIP®



10505503

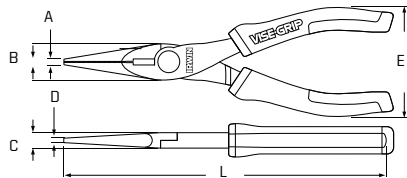

### Alicate de Bico Curvo 6" VISE-GRIP®



10505505

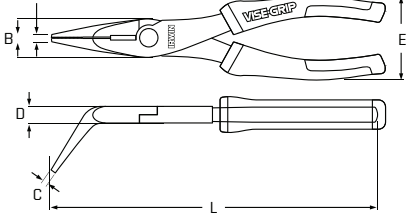

### Alicate de Corte Diagonal Reforçado 8" VISE-GRIP®



10505495

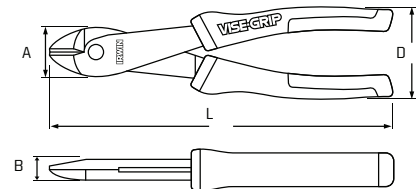

### Alicate Corta Cabo 8" VISE-GRIP®



10505518

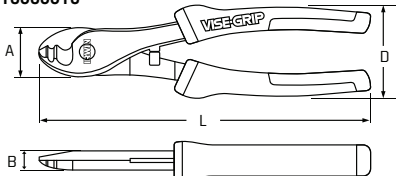

Código	Descrição	Tamanho	- A - (mm)	- B - (mm)	- C - (mm)	- D - (mm)	- E - (mm)	- L - (mm)	Peso (g)
10505503	Alicate Meia Cana VISE-GRIP®	6"	5,0	18,5	9,5	2,5	-	167	130
10505504	Alicate Meia Cana VISE-GRIP®	8"	5,7	21,5	10,5	3,5	-	208	220
10505505	Alicate de Bico Curvo VISE-GRIP®	6"	5,0	18,5	2,5	9,5	53	165	130
10505506	Alicate de Bico Curvo VISE-GRIP®	8"	5,7	21,5	3,5	10,5	57	198	200
10505493	Alicate de Corte Diagonal Reforçado VISE-GRIP®	6"	23,0	10,3	-	54,0	-	155	150
10505495	Alicate de Corte Diagonal Reforçado VISE-GRIP®	8"	29,0	10,3	-	55,0	-	208	300
10505518	Alicate Corta Cabo VISE-GRIP®	8"	31,0	10,5	-	55,0	-	208	320

### Alicate Eletricista Auto Ajustável VISE-GRIP®



2078300

- Descascador de Fios
- Micro ajuste
- Limitador de corte
- Cortador de fios e arames
- Crimpador de terminais
- Cabo Pro-Touch™

### Alicate Eletricista para Fios e Cabos VISE-GRIP®



2078305

### Alicate Eletricista Multiuso para Fios e Cabos 7" VISE-GRIP®



2078317

### Alicate Eletricista Multiuso para Fios e Cabos 6" VISE-GRIP®



2078316

### Alicate Eletricista Multiuso para Fios e Cabos 8" VISE-GRIP®



2078309

Código	Descrição	Tipo	Tamanho (mm / pol.)	Comprimento (mm)	Largura (mm)	Altura (mm)	Peso (g)
2078300	Alicate Eletricista Descascador Para Fios Auto Ajustável	sem isolamento	200 / 8"	210	90	30	700
2078305	Alicate Eletricista Descascador Para Fios e Cabos	sem isolamento	125 / 5"	135	55	10	190
2078316	Alicate Eletricista Descascador Multiuso para Fios e Cabos	sem isolamento	150 / 6"	170	55	10	305
2078317	Alicate Eletricista Descascador Multiuso para Fios e Cabos	sem isolamento	180 / 7"	190	60	10	370
2078309	Alicate Eletricista Descascador Multiuso para Fios e Cabos	sem isolamento	200 / 8"	210	70	10	460



### MINI ALICATES VISE-GRIP®

## CARACTERÍSTICAS

1. Produzido em Níquel Cromo-Vanádio garantindo maior durabilidade e desempenho.
2. Mola de abertura que facilita o agarre e reduz a fadiga do usuário.
3. Alto poder de corte.
4. Cabo emborrachado VISE-GRIP® Pro Touch™.

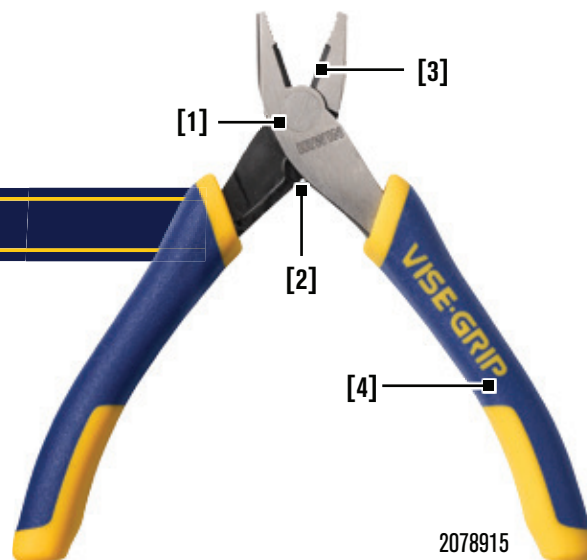

Mini Alicates - Corte Frontal VISE-GRIP®

2078904



Mini Alicates - Bico Longo Reto VISE-GRIP®

2078905



Mini Alicates - Corte Diagonal Reto VISE-GRIP®

2078925



Mini Alicates - Corte Diagonal VISE-GRIP®

2078935



Mini Alicates - Bico Longo Chato VISE-GRIP®

2078955



Mini Alicates - Bico Longo Curvo VISE-GRIP®

2078965



**Aplicações:**  
Elétrica, eletrônica,  
joalheria  
e artesanato.



Código	Descrição	Tipo	Tamanho (mm / pol.)	Comprimento (mm)	Largura (mm)	Altura (mm)	Peso (g)
2078904	Mini Alicates - Corte Frontal VISE-GRIP®	sem isolamento	100 / 4-1/4"	120	65	15	100
2078905	Mini Alicates - Bico Longo Reto VISE-GRIP®	sem isolamento	130 / 5-1/4"	140	70	15	100
2078915	Mini Alicates - Universal VISE-GRIP®	sem isolamento	120 / 4-3/4"	120	65	15	100
2078925	Mini Alicates - Corte Diagonal Reto VISE-GRIP®	sem isolamento	115 / 4-1/2"	120	65	15	100
2078935	Mini Alicates - Corte Diagonal VISE-GRIP®	sem isolamento	115 / 4-1/2"	120	65	15	100
2078955	Mini Alicates - Bico Longo Chato VISE-GRIP®	sem isolamento	140 / 5-1/2"	150	65	15	100
2078965	Mini Alicates - Bico Longo Curvo VISE-GRIP®	sem isolamento	127 / 5"	140	60	15	100

**ALICATE GROOVELOCK™ VISE GRIP®**
**CARACTERÍSTICAS**

1. Mandíbulas sob medida. Os dentes se agarram facilmente às mais diversas superfícies.
2. Botão de ajuste rápido.
3. Sistema multicanal proporciona 16 níveis de encaixes precisos.
4. Moldado em aço Níquel Cromo - alta resistência.
5. Cabo emborrachado Pro Touch™.

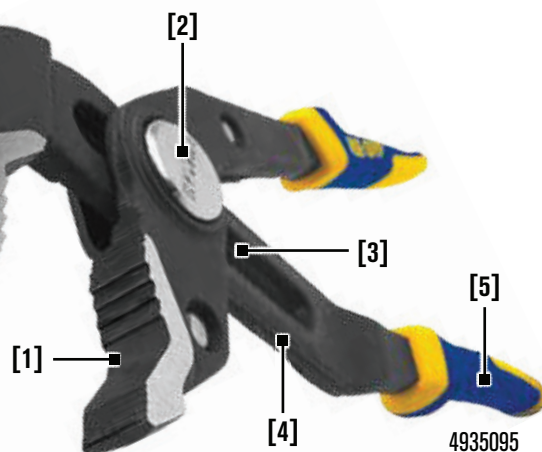

4935095

Código	Descrição	Tipo	Tamanho (mm / pol.)	Comprimento (mm)	Largura (mm)	Altura (mm)	Peso (g)
4935095	Alicate Groovelock 8" VISE-GRIP®	sem isolamento	200 / 8"	210	50	20	270
2078110	Alicate Groovelock 10" VISE-GRIP®	sem isolamento	250 / 10"	260	65	22	390
2078112	Alicate Groovelock 12" VISE-GRIP®	sem isolamento	300 / 12"	310	75	22	610

**Alicate de Anéis com Ponta Intercambiável VISE-GRIP®**



2078900

- Mola de abertura .
- 4 pontas intercambiáveis (180°, 180°, 90° e 45°).

**Alicate Bomba D'Água VISE-GRIP®**

2078508

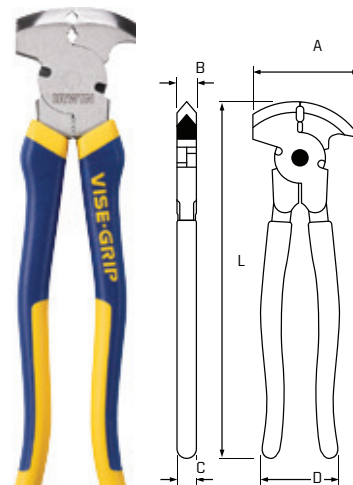
- Durável e resistente.

**Alicate Tipo Fazendeiro VISE-GRIP®**

2078901

- Cabeça com martelo e removedor de grampos.
- Cortador e amassador de arames.
- Removedor de pregos.

Código	Descrição	Tipo	Tamanho (mm / pol.)	Comprimento (mm)	Largura (mm)	Altura (mm)	Peso (g)
2078900	Alicate de Anéis com Ponta Intercambiável VISE-GRIP®	sem isolamento	150 / 6"	160	90	20	562
2078508	Alicate Bomba D'Água VISE-GRIP®	sem isolamento	200 / 8"	200	40	17	260
2078510	Alicate Bomba D'Água VISE-GRIP®	sem isolamento	250 / 10"	260	70	20	380
2078512	Alicate Bomba D'Água VISE-GRIP®	sem isolamento	300 / 12"	312	70	20	1250

Código	Descrição	Tamanho	- A - (mm)	- B - (mm)	- C - (mm)	- D - (mm)	- L - (mm)	Peso (g)
2078901	Alicate Tipo Fazendeiro VISE-GRIP®	10"	86	14	19	64	276	1100

### ALICATE UNIVERSAL USO GERAL VISE-GRIP®

Área de corte resistente e precisa para cortar fios, arames e materiais de cobre, bronze, alumínio, latão, plástico, aço comum e temperado com diâmetro máximo de 2 mm. O desenho do mordente permite segurar de modo firme superfícies chatas, ovais, quadradas, cilíndricas, sextavadas, oitavadas ou poligonais, além de ser produzido em Cromo-Vanádio garantindo maior durabilidade.

## CARACTERÍSTICAS

1. Produzido em Cromo-Vanádio garantindo maior durabilidade.
2. Área de corte temperada por indução com alta resistência.
3. Cortar fios, arames e materiais de cobre, bronze, alumínio, latão, plástico, aço comum e temperado com diâmetro máximo de 2 mm.
4. Segurar de modo firme superfícies chatas, ovais, quadradas, cilíndricas, sextavadas, oitavadas ou poligonais.

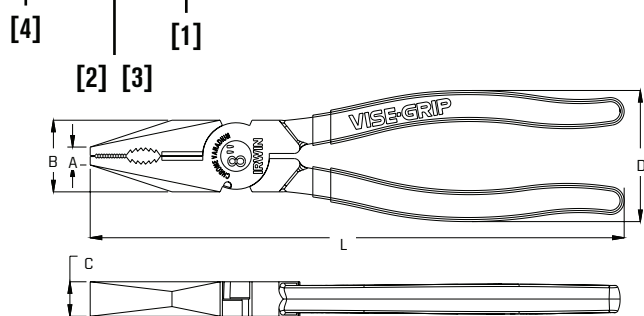

### Alicate Meia Cana 6" VISE-GRIP®



1864035

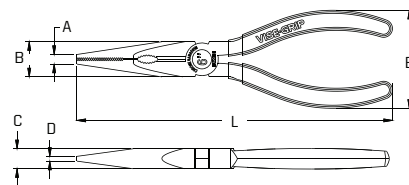

### Alicate de Corte Diagonal 6" VISE-GRIP®



1864036

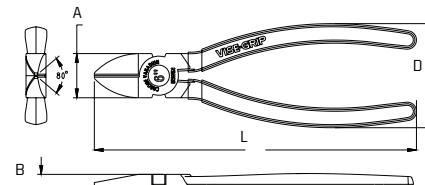

### Alicate de Corte Diagonal Reforçado 8" VISE-GRIP®



1864037

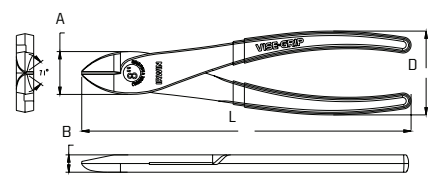

### Alicate de Bico com Descascador de Fios 6" VISE-GRIP®



1864074

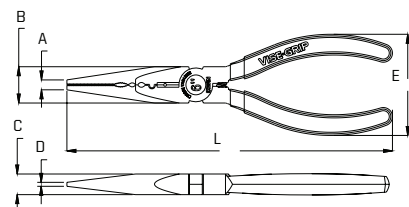

### Alicate de Bico Redondo 7" VISE-GRIP®



1864058

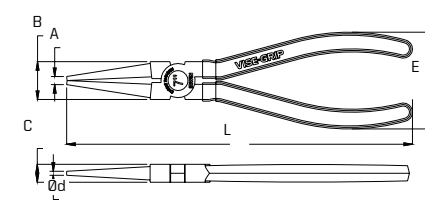

### Alicate de Bico Chato 6" VISE-GRIP®



1864059

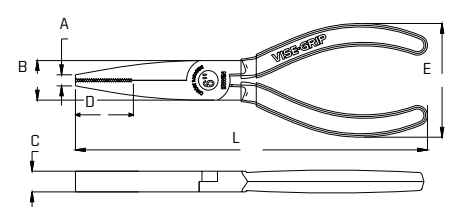

Código	Descrição	Tamanho	- A - (mm)	- B - (mm)	- C - (mm)	- D - (mm)	- E - (mm)	- Ød - (mm)	- L - (mm)	Peso (g)
1864060	Alicate Universal VISE-GRIP®	8"	7,0	28,0	13,5	52	-	-	213	350
1864035	Alicate Meia Cana VISE-GRIP®	6"	5,0	18,5	9,5	2,5	52	-	165	145
1864036	Alicate de Corte Diagonal VISE-GRIP®	6"	23,0	10,2	-	54,0	-	-	165	182
1864037	Alicate de Corte Diagonal Reforçado VISE-GRIP®	8"	29,0	10,3	-	53,0	-	-	206	268
1864074	Alicate de Bico com descascador de fios VISE-GRIP®	6"	5,0	18,3	10,4	2,0	52	-	165	145
1864058	Alicate de Bico Redondo VISE-GRIP®	7"	4,5	21,0	9,5	-	52	2,1	184	197
1864059	Alicate de Bico Chato VISE-GRIP®	6"	5,1	18,2	9,7	26,0	53	-	162	192

**ALICATE BOMBA D'ÁGUA USO GERAL VISE-GRIP®**

Ideal para trabalhos em encanamento hidráulico e mecânica em geral, como instalação e colocação de bomba d'água, registros e boias d'água, aperto de conectores, válvulas, tubulações e canos; trabalhos em encanamento hidráulico e mecânica em geral.

**CARACTERÍSTICAS**

1. Produzido em Cromo-Vanádio garantindo maior durabilidade.
2. Qualidade reconhecida VISE-GRIP® aliada à garantia por toda a vida IRWIN®.

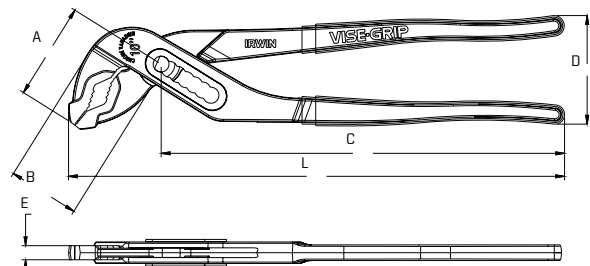

Código	Descrição	Tamanho	- A - (mm)	- B - (mm)	- C - (mm)	- D - (mm)	- E - (mm)	- L - (mm)	Peso (g)
1864038	Alicate Bomba D'Água VISE-GRIP®	10"	50	37	207	57	7,2	255	380
1864039	Alicate Bomba D'Água VISE-GRIP®	12"	58	46	260	61	8,2	315	1250
2078516	Alicate Bomba D'Água VISE-GRIP®	16"	77	61	347	81	11,0	420	2200

**Alicate para Anéis Interno Reto 7" VISE-GRIP®**



1864053

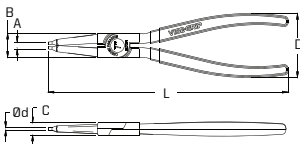

**Alicate para Anéis Interno Curvo 5.5" VISE-GRIP®**



1864040

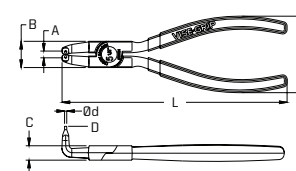

**Alicate para Anéis Interno Reto 5.5" VISE-GRIP®**



1864051

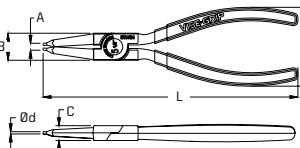

**Alicate para Anéis Interno Curvo 7" VISE-GRIP®**



1864052

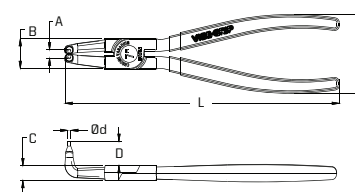

**Alicates para Anéis Internos**

Código	Diâmetro da Ponta (mm)	Diâmetro do Anel (mm)
1864040	1,3	12 - 25
1864052	1,8	19 - 60
1864051	1,3	12 - 25
1864053	1,8	19 - 60

Código	Descrição	Tamanho	- A - (mm)	- B - (mm)	- C - (mm)	- D - (mm)	- E - (mm)	- L - (mm)	- Ød - (mm)	Peso (g)
1864053	Alicate para Anéis Interno Reto VISE-GRIP®	7"	5,3	18,6	9,3	50	-	185	1,8	185
1864040	Alicate para Anéis Interno Curvo VISE-GRIP®	5.5"	4,0	15,5	8,5	11,5	46	133	1,3	127
1864051	Alicate para Anéis Interno Reto VISE-GRIP®	5.5"	4,0	15,5	8,5	46	-	146	1,3	127
1864052	Alicate para Anéis Interno Curvo VISE-GRIP®	7"	5,3	18,6	9,3	15,2	50	172	1,8	173



# Alicates e Chaves

Alicate para Anéis Uso Geral VISE-GRIP®

Alicate para Anéis Externo Curvo 5.5" VISE-GRIP®



1864054

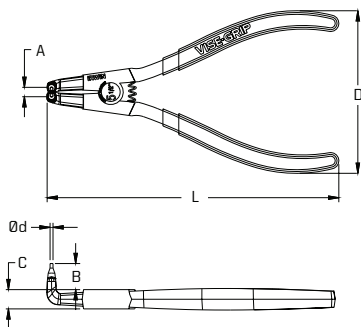

Alicate para Anéis Externo Reto 5.5" VISE-GRIP®



1864055

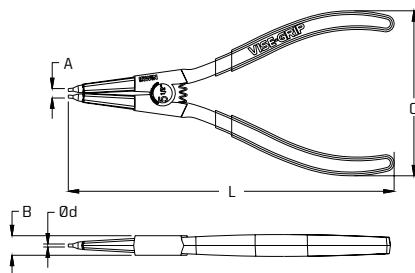

Alicate para Anéis Externo Curvo 7" VISE-GRIP®



1864056

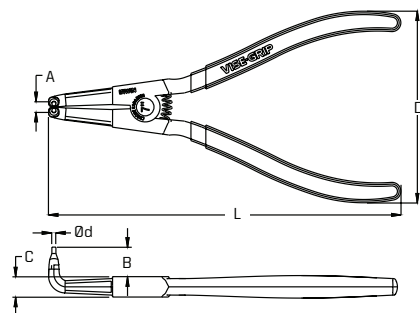

Alicate para Anéis Externo Reto 7" VISE-GRIP®



1864057

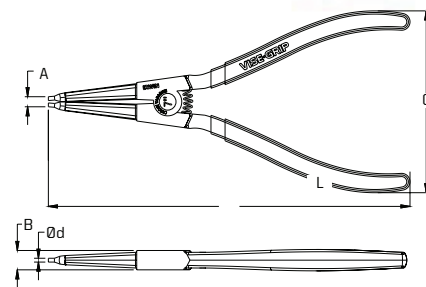

Alicates para Anéis Externos

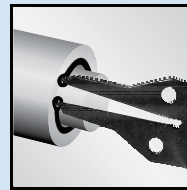

Código	Diâmetro da Ponta (mm)	Tamanho do Anel (mm)
1864054	1,3	10 - 25
1864056	1,8	19 - 60
1864055	1,3	10 - 25
1864057	1,8	19 - 60

Código	Descrição	Tamanho	- A - (mm)	- B - (mm)	- C - (mm)	- D - (mm)	- E - (mm)	- L - (mm)	- Ød - (mm)	Peso (g)
1864054	Alicate para Anéis Externo Curvo VISE-GRIP®	5.5"	4,1	11,5	8,5	42	-	129	1,3	127
1864055	Alicate para Anéis Externo Reto VISE-GRIP®	5.5"	4,1	8,5	72,0	-	-	142	1,3	127
1864056	Alicate para Anéis Externo Curvo VISE-GRIP®	7"	5,0	13,9	9,6	9,1	-	166	1,8	178
1864057	Alicate para Anéis Externo Reto VISE-GRIP®	7"	5,0	9,6	91,0	-	-	180	1,8	184

## TORQUÊS ARMADOR USO GERAL VISE-GRIP®

Montagem e amarração de estruturas metálicas em geral, podendo ser usado para segurar, moldar, torcer, puxar e cortar arames, cortar fios e mangueiras plásticas.

### CARACTERÍSTICAS

1. Produzido em Cromo-Vanádio garantindo maior durabilidade.
2. Tratamento fosfatizado oferece maior resistência ao desgaste nas mais duras condições de trabalho.
3. Área de corte temperada por indução com alta resistência.
4. Qualidade reconhecida VISE-GRIP® aliada à garantia por toda a vida IRWIN®.

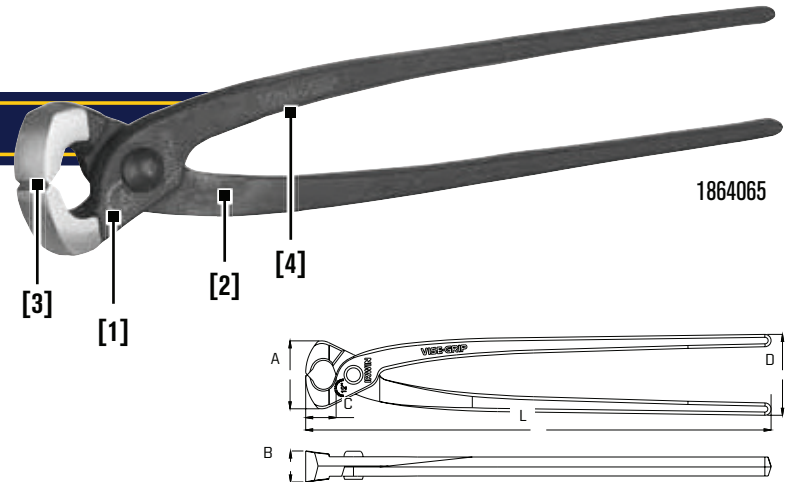

### Torquês Armador Cabo Emborrachado 12" VISE-GRIP®



### Torquês Armador Cabo Emborrachado 14" VISE-GRIP®

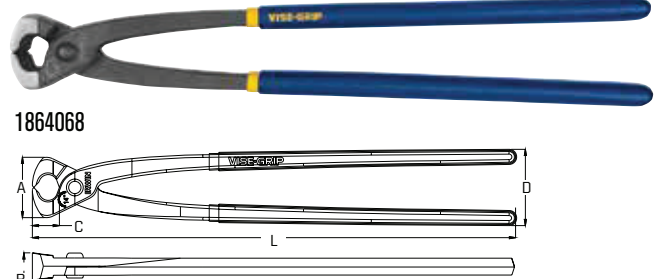

Código	Descrição	Tamanho	- A - (mm)	- B - (mm)	- C - (mm)	- D - (mm)	- L - (mm)	Peso (g)
1864065	Torquês Armador VISE-GRIP®	12"	44	21	19	53	302	535
1864067	Torquês Armador VISE-GRIP®	14"	44	21	19	53	352	681
1864066	Torquês Armador Cabo Emborrachado VISE-GRIP®	12"	44	21	19	56	304	565
1864068	Torquês Armador Cabo Emborrachado VISE-GRIP®	14"	44	21	19	56	354	720



### CHAVE AJUSTÁVEL USO GERAL VISE-GRIP®

Marcação em milímetros e polegadas. É indicado para serviços mecânicos e ajustes de elementos de fixação com rosca.

#### CARACTERÍSTICAS

1. Produzido em Cromo-Varádio garantindo maior durabilidade.
2. Tratamento fosfatado oferece maior resistência ao desgaste nas mais duras condições de trabalho.
3. Qualidade reconhecida VISE-GRIP® aliada à garantia por toda a vida IRWIN®.



2078615

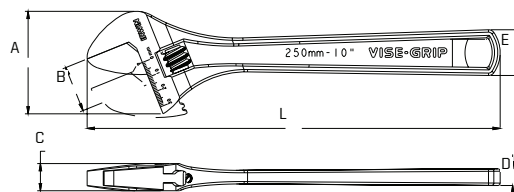

#### Chave Ajustável 8" VISE-GRIP®



2078608

- Mandíbula graduada.
- Ajuste rápido.
- Alta resistência.

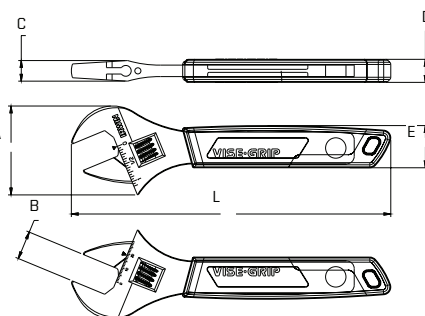

Código	Descrição	Tamanho	- A - (mm)	- B - (mm)	- C - (mm)	- D - (mm)	- E - (mm)	- L - (mm)	Peso (kg)
1864061	Chave Ajustável Uso Geral VISE-GRIP®	6"	44,5	20,0	10,7	8,0	18,5	159	0,13
1864062	Chave Ajustável Uso Geral VISE-GRIP®	8"	55,0	24,0	13,5	9,5	23,0	205	0,24
1864063	Chave Ajustável Uso Geral VISE-GRIP®	10"	65,0	29,0	17,0	10,5	29,0	259	0,42
1864064	Chave Ajustável Uso Geral VISE-GRIP®	12"	71,5	34,0	19,0	13,6	33,5	309	0,69
2078615	Chave Ajustável Uso Geral VISE-GRIP®	15"	88,5	43,5	25,5	15,8	43,5	388,5	2,60
2078618	Chave Ajustável Uso Geral VISE-GRIP®	18"	106,2	52,2	30,6	18,9	52,2	466,2	5,00
2078606	Chave Ajustável VISE-GRIP®	6"	47,0	23,0	10,6	11,4	23,8	164	0,15
2078608	Chave Ajustável VISE-GRIP®	8"	59,0	28,0	13,6	15,2	28,0	211	0,30
2078610	Chave Ajustável VISE-GRIP®	10"	68,4	32,0	15,8	17,8	30,6	257	0,48
2078612	Chave Ajustável VISE-GRIP®	12"	77,5	38,0	17,6	20,3	36,6	309	0,79



## CHAVES PARA TUBOS DE AJUSTE RÁPIDO

Inovação IRWIN®, produto patentado. Com a Chave para Tubos de Ajuste Rápido você faz mais tarefas com a mesma ferramenta.



### CARACTERÍSTICAS

1. Design industrial polido.
2. Ajuste rápido e preciso com apenas uma mão.
3. Cabo Vise-Grip® ergonômico que garante uma empunhadura forte, confortável e segura.
4. Corpo em alumínio injetado. Robusta e 43% mais leve que uma chave comum de 14".

Ideal para tubos de até 2-1/4" de diâmetro



### Utilização:



1. Posicione a chave sobre o tubo até encostar no fundo do tubo.



2. Retire a chave e avance 3 a 4 clicks de aperto.



3. Posicione a chave novamente sobre o tubo, segurando o mordente frontal com a mão.



4. Aperte o tubo.

Código	Descrição	Ajuste da Mandíbula	Comprimento (mm)	Largura (mm)	Altura (mm)	Peso (g)
274001SM	Chave para Tubos de Ajuste Rápido	2 1/4" - 58mm	340	550	20	740

## CHAVES PARA TUBOS AMERICANA HEAVY DUTY

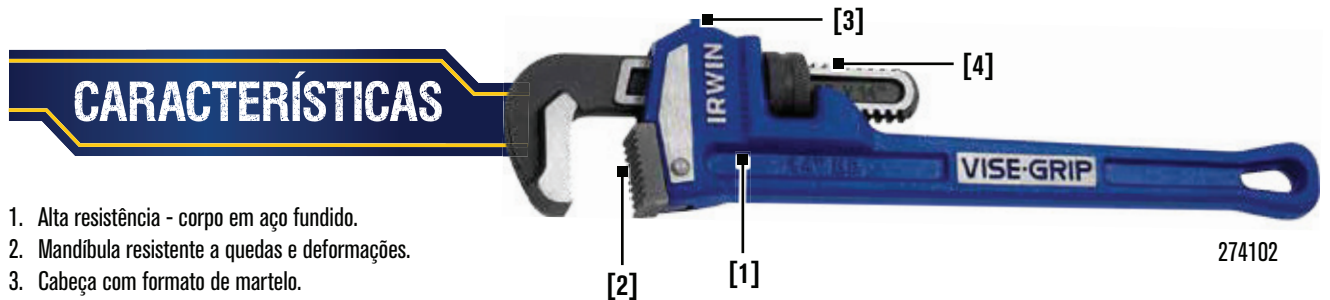

### CARACTERÍSTICAS

1. Alta resistência - corpo em aço fundido.
2. Mandíbula resistente a quedas e deformações.
3. Cabeça com formato de martelo.
4. Fácil regulagem.
5. Ideal para tubos de até 2-1/4" de diâmetro.

Código	Descrição	Tipo	Ajuste da Mandíbula	Comprimento (mm)	Largura (mm)	Altura (mm)	Peso (g)
274105	Chave para Tubos Americana Heavy Duty	8"	1"	185	52	22	408
274101	Chave para Tubos Americana Heavy Duty	10"	1-1/2"	245	60	30	890
274106	Chave para Tubos Americana Heavy Duty	12"	2"	300	75	35	1400
274102	Chave para Tubos Americana Heavy Duty	14"	2-1/4"	330	85	35	1830
274103	Chave para Tubos Americana Heavy Duty	18"	2-1/2"	410	100	40	2860
274104	Chave para Tubos Americana Heavy Duty	24"	3"	360	110	50	4590
274107	Chave para Tubos Americana Heavy Duty	36"	5"	780	165	50	9670
274108	Chave para Tubos Americana Heavy Duty	48"	6"	1050	190	65	17200